

Учебник физики 11 класс Г. Я. Мякишев, Б. Б. Буховцев можно найти в интернете:

Физика. Учебник 11 класс. Мякишев. Онлайн учебник

лена24.pf>Физика 11 кл Мякишев/index.html

Учебник Физика 11 класс Мякишев Буховцев Чаругин

uchebnik-skachatj-besplatno.com>Физика...11...Мякишев...

1. Запишите в тетрадь опоры
2. Готовое задание переслать на электронную почту

Электромагнитное поле (ЭМП) Электромагнитная волна (ЭМВ)

<p>1. $\sim B \rightarrow \sim E$ из явления ЭМИ</p>  <p>Если $\frac{\Delta B}{\Delta t} > 0$, то \vec{E} определяется ЛЕВЫМ ВИНТОМ</p>	<p>$\sim E \rightarrow \sim B$ из предположения о единстве природы</p>  <p>Если $\frac{\Delta E}{\Delta t} > 0$, то \vec{B} определяется ПРАВЫМ ВИНТОМ</p>
--	---

$$\sim B \rightarrow \sim E \rightarrow \sim B \rightarrow \sim E \rightarrow \sim B \rightarrow \dots$$

2. ЭМВ - процесс распространения \sim ЭМП

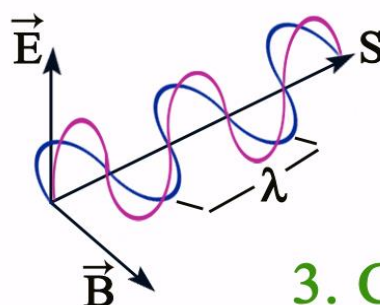
поперечная
источник движения q с \vec{a}
 $\vec{B} \perp \vec{E}$
в одной фазе

3. Свойства ЭМВ

а. отражение б. дифракция в. дисперсия

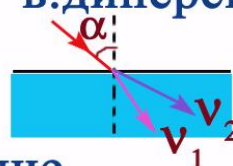

г. интерференция д. преломление

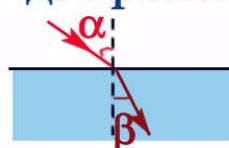

4. Опыты Герца

открытый колебательный контур

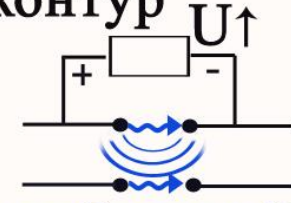
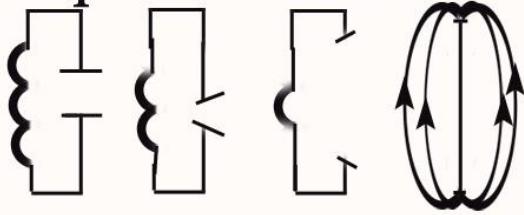

вibrator Герца

7 мая 1895 г А.С. Попов
"грозоотметчик"

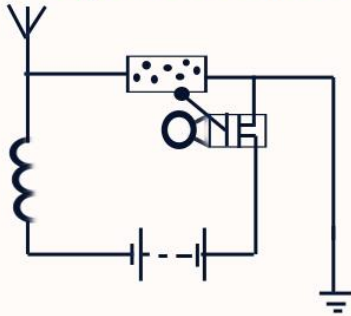

когерентная антенна

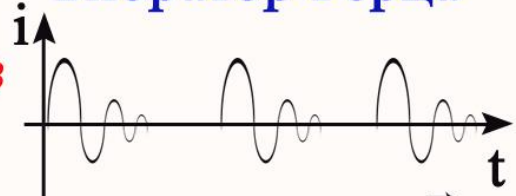

q движется с \vec{a}

Принцип радиотелефонной связи

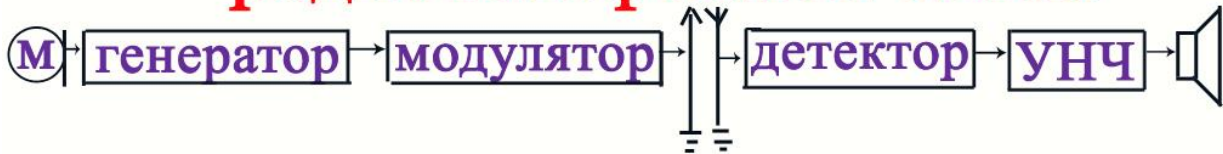

резонанс

амплитудная модуляция

детектирование

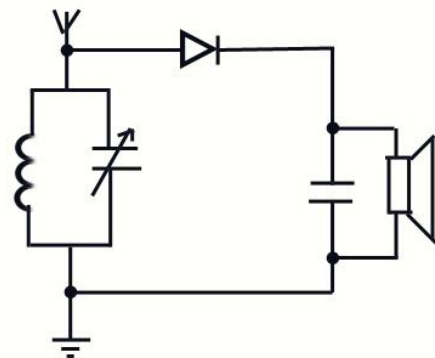
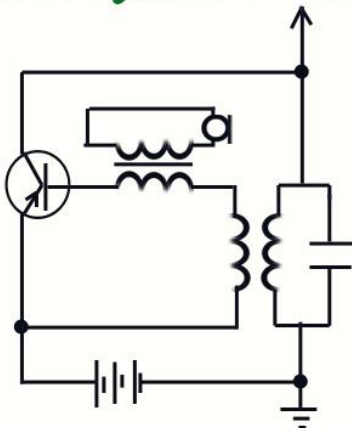

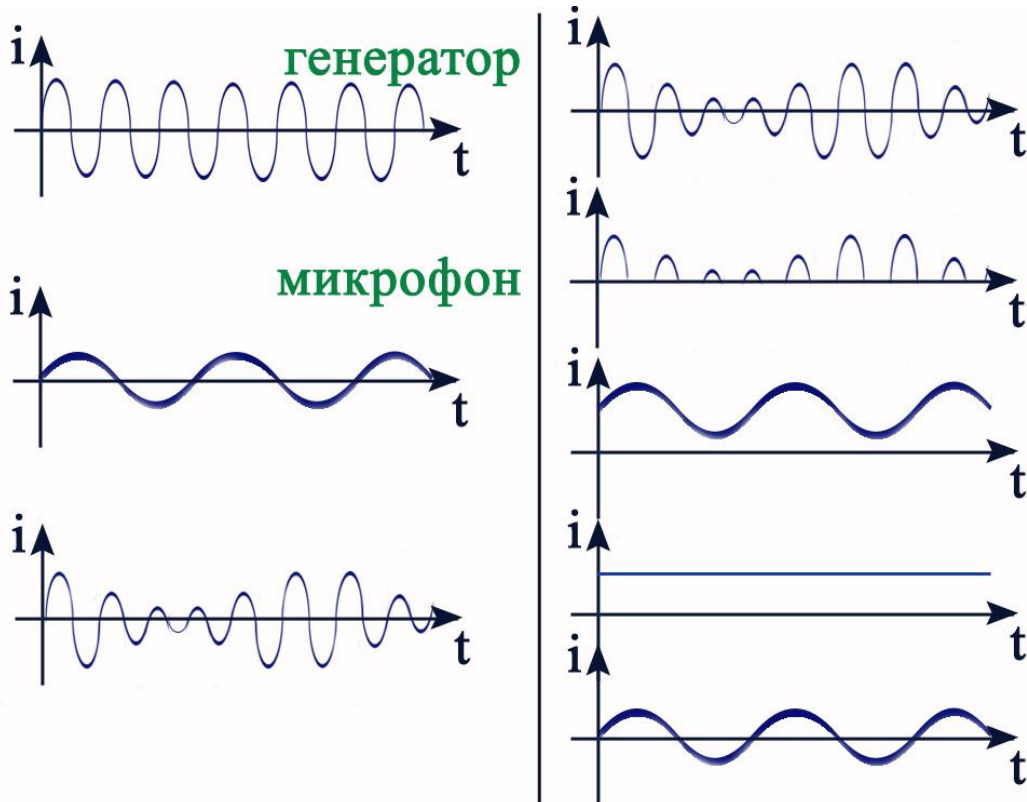

Радиолокация

обнаружение и местонахождение объекта с помощью радиолокатора

$$R = \frac{ct}{2}$$

наклонная дальность

